

令和5年 第59回 秋季市民バスケットボール大会組み合わせ

コート	会場
A. B	鳥屋野総合体育館
C. D	黒崎地区総合体育館
E. F	西川総合体育館

番号：試合開始時間					
1	8:50	4	12:20	7	15:50
2	10:00	5	13:30	8	17:00
3	11:10	6	14:40		

*各会場の開館時間は原則8時です。場所によっては若干遅れる場合がありますのでご了承願います。

女性の部

10/15

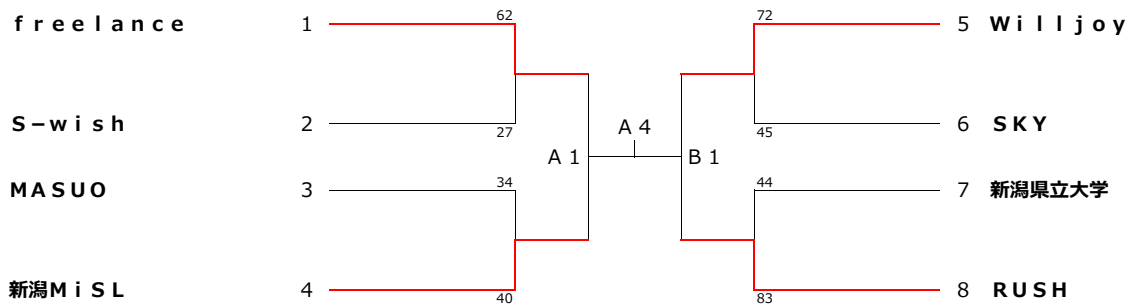

10/15

シニアA

10/15

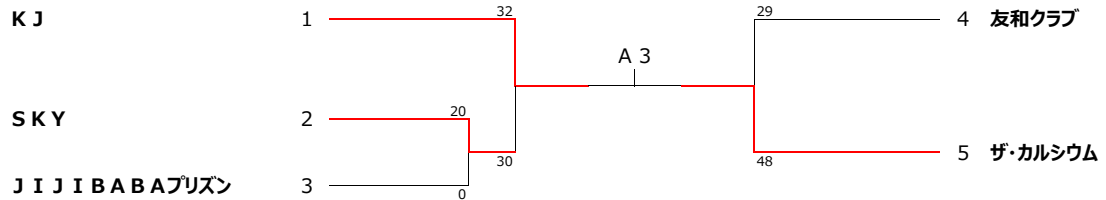

10/15

シニアB

10/15

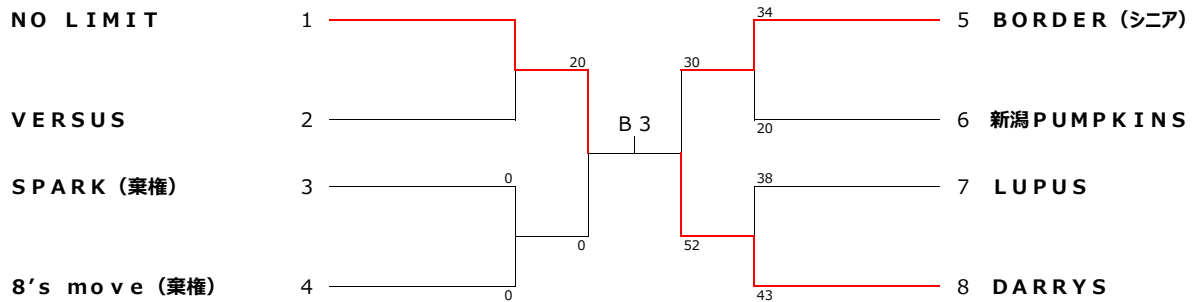

10/15

Aクラス

10/15

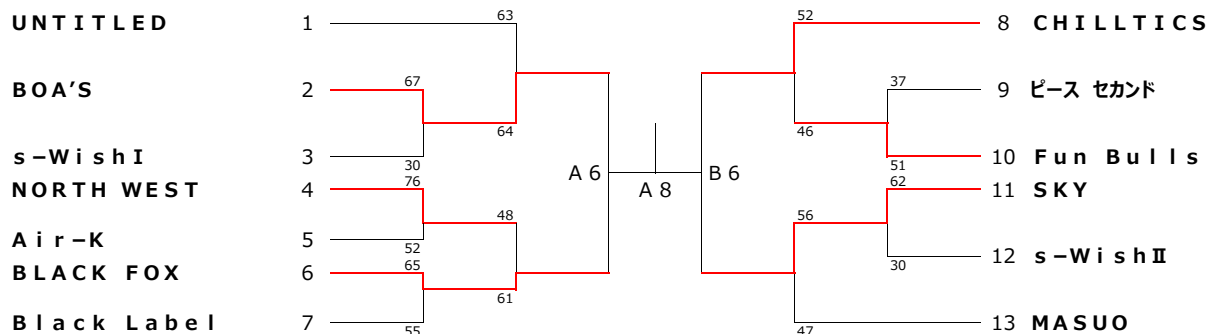

10/15

Bクラス

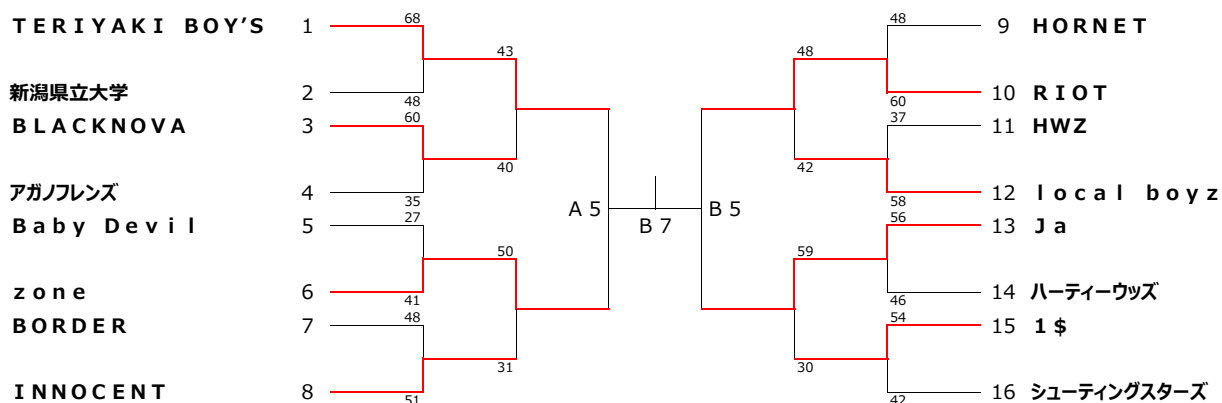

10/15

Cクラス

10/15

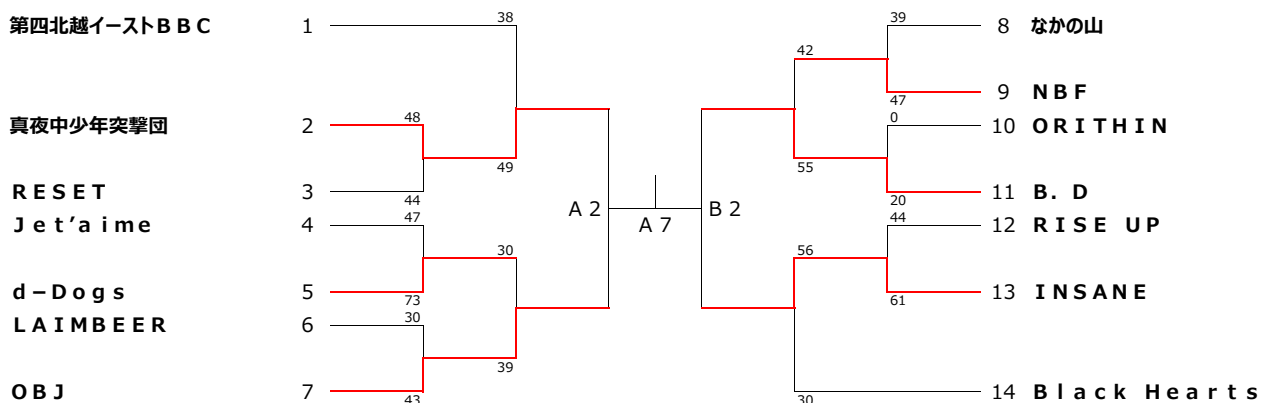

10/15

Dクラス

10/15

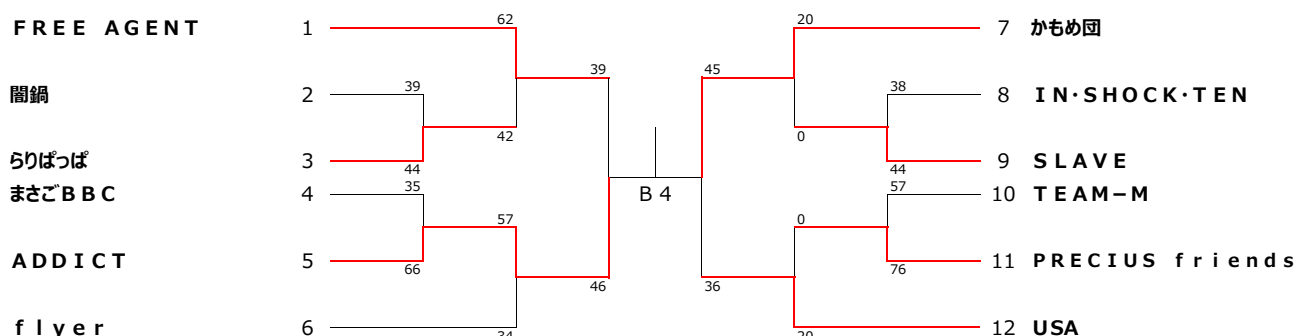

10/15