

女子1位リーグ男子1位リーグ[2日目]
男女順位トーナメント

1位 リーグ女子[2日目]

	巢本	入舟	SPEED	順位
巢本		40 - 51	30 - 24	3
入舟	51 - 40		48 - 56	1
SPEED	24 - 30	56 - 48		2

巢本	40	[15 - 22]	51	入舟
		[25 - 29]		
巢本	30	[8 - 12]	24	SPEED
		[22 - 12]		
入舟	48	[22 - 33]	56	SPEED
		[26 - 23]		

	小針	並木	館林南光	順位
小針		27 - 45	28 - 65	3
並木	45 - 27		30 - 32	2
館林南光	65 - 28	32 - 30		1

小針	27	[18 - 23]	45	並木
		[9 - 22]		
小針	28	[14 - 24]	65	館林南光
		[14 - 41]		
並木	30	[24 - 8]	32	館林南光
		[6 - 24]		

1位 リーグ女子順位決定戦[2日目]

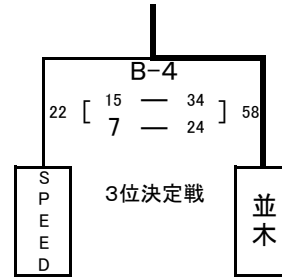
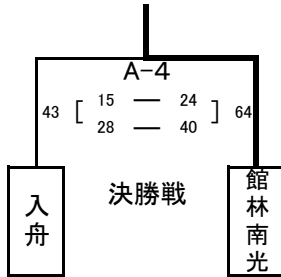

- 優勝 : 館林南光ミニバスケットボールスポーツ少年団
準優勝 : 入舟スターズ
3位 : 並木シルバーフォックススポーツ少年団
: SPEEDミニバス女子

1位 リーグ男子[2日目]

	沼田	長野湯谷	上組	順位
沼田		20 - 58	37 - 54	3
長野湯谷	58 - 20		45 - 23	1
上組	54 - 37	23 - 45		2

沼田	20	[4 - 26]	58	長野湯谷
		[16 - 32]		
沼田	37	[13 - 20]	54	上組
		[24 - 34]		
長野湯谷	45	[18 - 12]	23	上組
		[27 - 11]		

	三条	坂井	新発田	順位
三条		32 - 31	20 - 47	2
坂井	31 - 32		18 - 69	3
新発田	47 - 20	69 - 18		1

三条	32	[15 - 12]	31	坂井
		[17 - 19]		
三条	20	[8 - 17]	47	新発田
		[12 - 30]		
坂井	18	[5 - 31]	69	新発田
		[13 - 38]		

1位 リーグ男子順位決定戦[2日目]

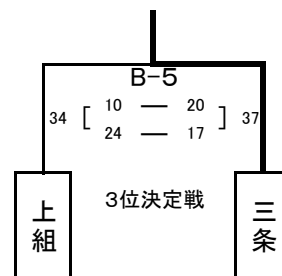
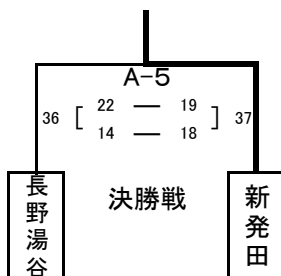

- 優勝 : 新発田キッズ
準優勝 : 長野湯谷ミニバスケットボールクラブ
3位 : ルーキーズ三条
: 上組こだまキッズ

男子 2. 3. 4位リーグ[2日目]

2位 リーグ男子

	荒川	七尾	荻少	順位
荒川		42 - 30	30 - 31	1
七尾	30 - 42		40 - 29	2
荻少	31 - 30	29 - 40		3

荒川	42	[18 - 14]	30	七尾
		[24 - 16]		
荒川	30	[24 - 14]	31	荻少
		[6 - 17]		
七尾	40	[21 - 15]	29	荻少
		[19 - 14]		

	土浦	松浜	二本松	順位
土浦		40 - 39	67 - 46	1
松浜	39 - 40		68 - 33	2
二本松	46 - 67	33 - 68		3

土浦	40	[20 - 20]	39	松浜
		[20 - 19]		
土浦	67	[32 - 20]	46	二本松
		[35 - 26]		
松浜	68	[35 - 14]	33	二本松
		[33 - 19]		

3位 リーグ男子

	沼垂	HN	貝ヶ森	順位
沼垂		72 - 34	74 - 38	1
HN	34 - 72		62 - 43	2
貝ヶ森	38 - 74	43 - 62		3

沼垂	72	[36 - 15]	34	HN
		[36 - 19]		
沼垂	74	[35 - 22]	38	貝ヶ森
		[39 - 16]		
HN	62	[24 - 31]	43	貝ヶ森
		[38 - 12]		

	黒埼	加茂	須賀川東	順位
黒埼		57 - 62	58 - 48	2
加茂	62 - 57		87 - 43	1
須賀川東	48 - 58	43 - 87		3

黒埼	57	[25 - 34]	62	加茂
		[32 - 28]		
黒埼	58	[28 - 24]	48	須賀川東
		[30 - 24]		
加茂	87	[46 - 13]	43	須賀川東
		[41 - 30]		

4位 リーグ男子

	入舟	浜浦	黒部	順位
入舟		51 - 46	76 - 28	1
浜浦	46 - 51		88 - 25	2
黒部	28 - 76	25 - 88		3

入舟	51	[32 - 21]	46	浜浦
		[19 - 25]		
入舟	76	[53 - 3]	28	黒部
		[23 - 25]		
浜浦	88	[47 - 14]	25	黒部
		[41 - 11]		

	葛塚	会津美里	南中野山	順位
葛塚		43 - 53	37 - 42	3
会津美里	53 - 43		54 - 44	1
南中野山	42 - 37	44 - 54		2

葛塚	43	[20 - 23]	53	会津美里
		[23 - 30]		
葛塚	37	[19 - 19]	42	南中野山
		[18 - 23]		
会津美里	54	[30 - 20]	44	南中野山
		[24 - 24]		

女子 2. 3. 4位リーグ[2日目]

2位 リーグ女子

	松浜	七尾	加茂	順位
松浜		51 - 29	76 - 40	1
七尾	29 - 51		70 - 38	2
加茂	40 - 76	38 - 70		3

松浜	51	[24 - 16 27 - 13]	29	七尾
松浜	76	[38 - 16 38 - 24]	40	加茂
七尾	70	[26 - 15 44 - 23]	38	加茂

	Jヒート	葛塚	上川西	順位
Jヒート		22 - 33	29 - 34	2
葛塚	33 - 22		60 - 29	1
上川西	34 - 29	29 - 60		3

Jヒート	22	[7 - 10 15 - 23]	33	葛塚
Jヒート	29	[15 - 6 14 - 11]	17	上川西
葛塚	60	[30 - 8 30 - 21]	29	上川西

3位 リーグ女子

	横越	紫竹山	聖籠	順位
横越		29 - 31	49 - 42	2
紫竹山	31 - 29		51 - 27	1
聖籠	42 - 49	27 - 51		3

横越	29	[13 - 16 16 - 15]	31	紫竹山
横越	49	[24 - 17 25 - 25]	42	聖籠
紫竹山	51	[27 - 9 24 - 18]	27	聖籠

	亀田西	濁川	新発田	順位
亀田西		43 - 29	47 - 17	1
濁川	29 - 43		56 - 16	2
新発田	17 - 47	16 - 56		3

亀田西	43	[23 - 12 20 - 17]	29	濁川
亀田西	47	[23 - 12 24 - 5]	17	新発田
濁川	56	[30 - 9 26 - 7]	16	新発田

4位 リーグ女子

	黒部	比角	南中野山	順位
黒部		27 - 40	28 - 26	3
比角	40 - 27		40 - 27	1
南中野山	26 - 28	42 - 37		2

黒部	27	[12 - 19 15 - 21]	40	比角
黒部	28	[14 - 10 14 - 16]	26	南中野山
比角	37	[24 - 13 13 - 29]	42	南中野山

	Dankショット	宮内	上越南	順位
Dankショット		23 - 32	43 - 7	2
宮内	32 - 23		54 - 13	1
上越南	7 - 43	13 - 45		3

Dankショット	23	[7 - 14 16 - 18]	32	宮内
Dankショット	43	[25 - 4 18 - 3]	7	上越南
宮内	54	[38 - 2 16 - 11]	13	上越南

平成23年10月1日(土)男子[1日目]結果

Aグループトーナメント戦

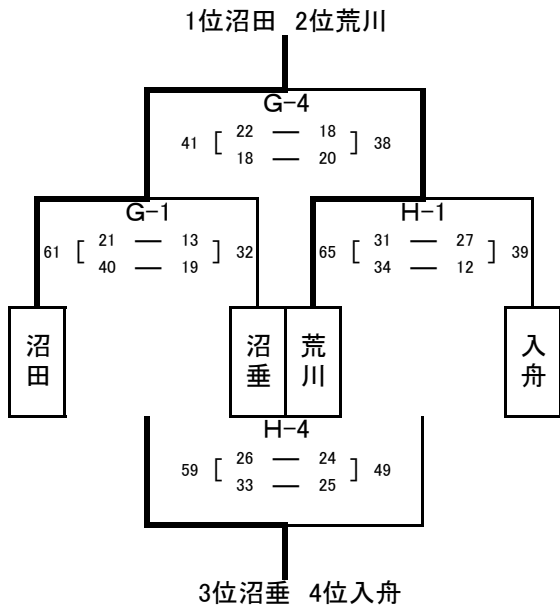

Bグループトーナメント戦

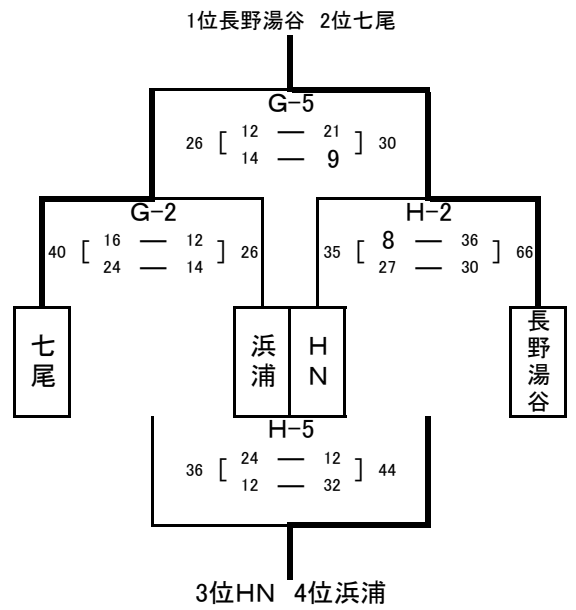

Cグループトーナメント戦

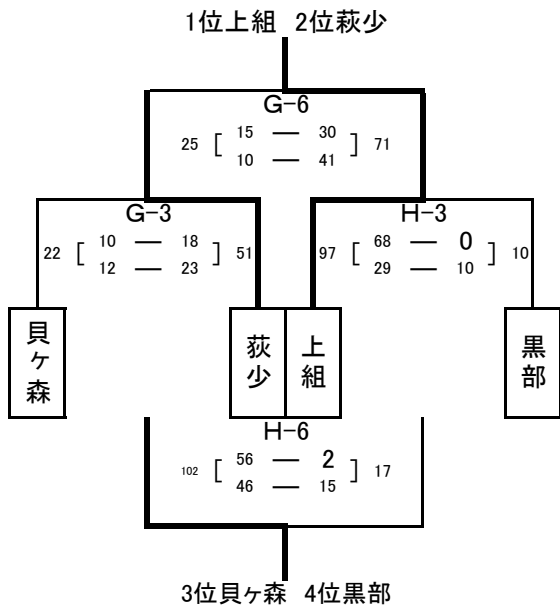

Dグループトーナメント戦

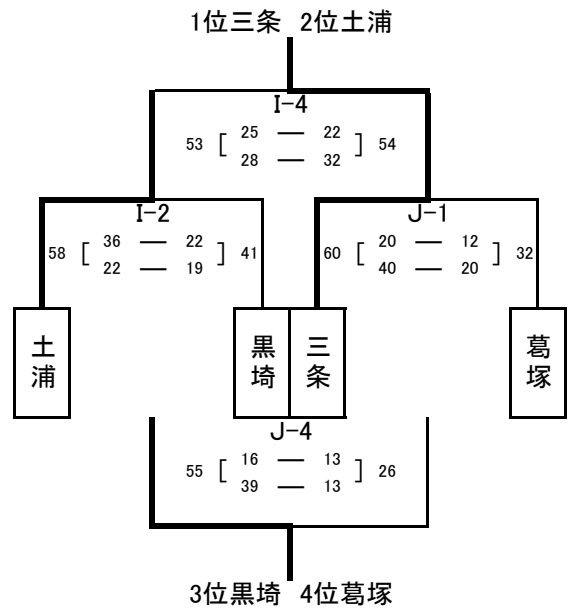

Eグループトーナメント戦

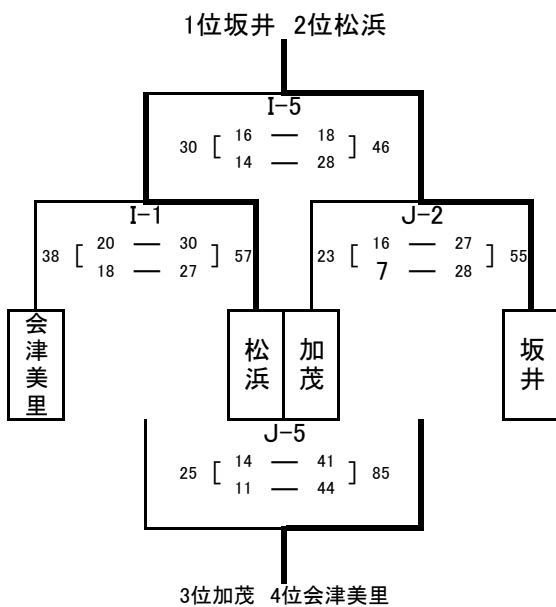

Fグループトーナメント戦

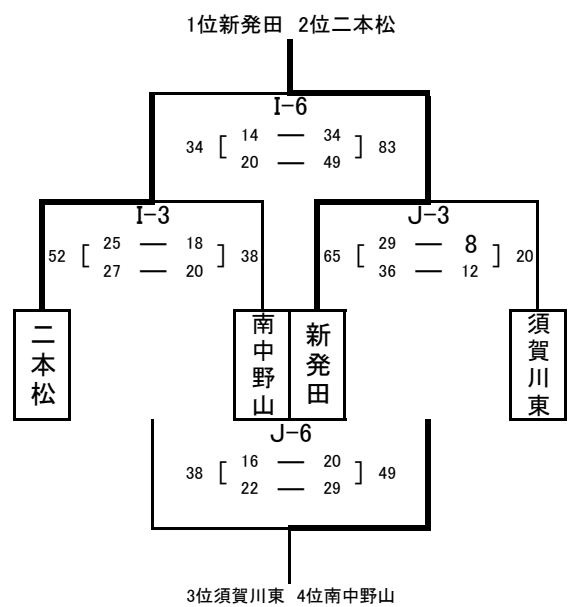

平成23年10月1日(土)女子[1日目]

あグループトーナメント戦

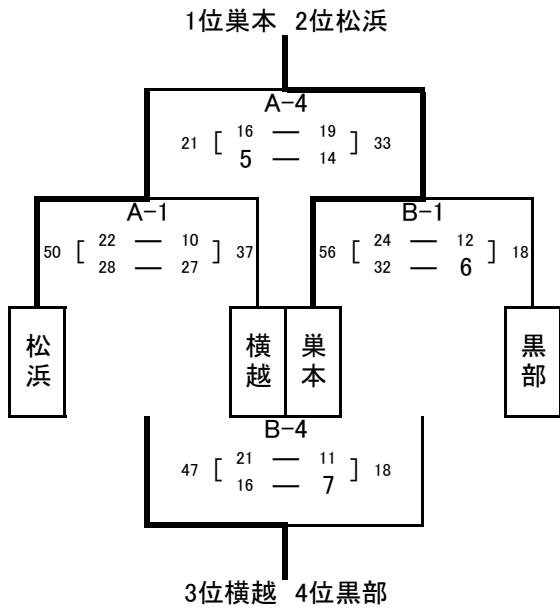

いグループトーナメント戦

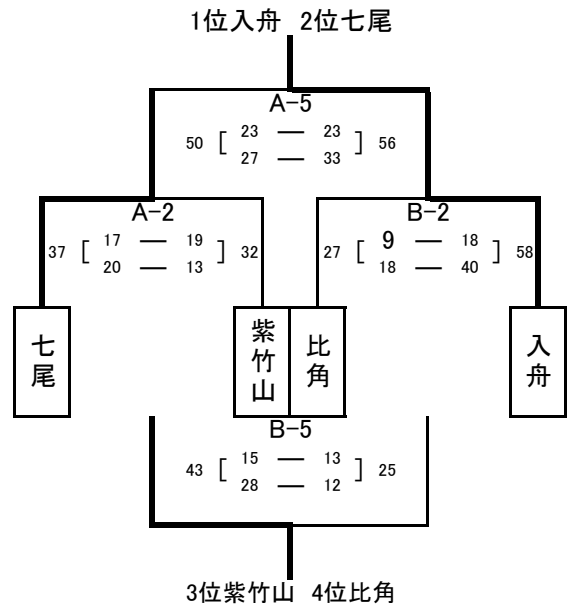

うグループトーナメント戦

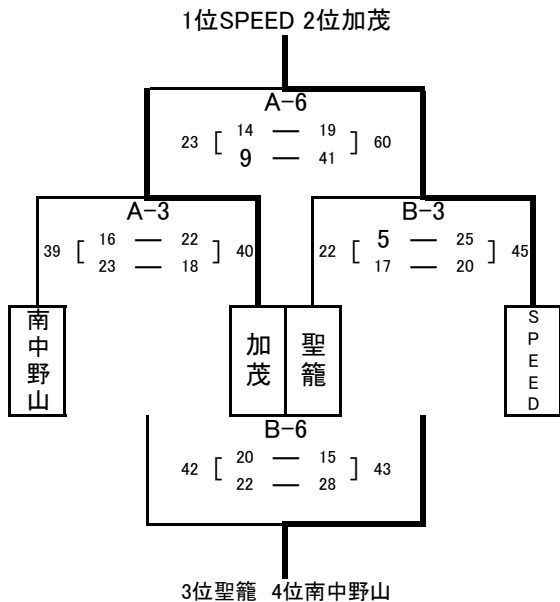

えグループトーナメント戦

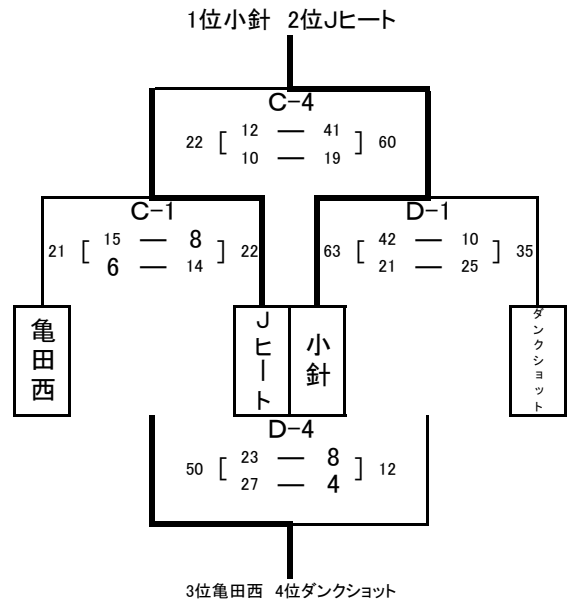

おグループトーナメント戦

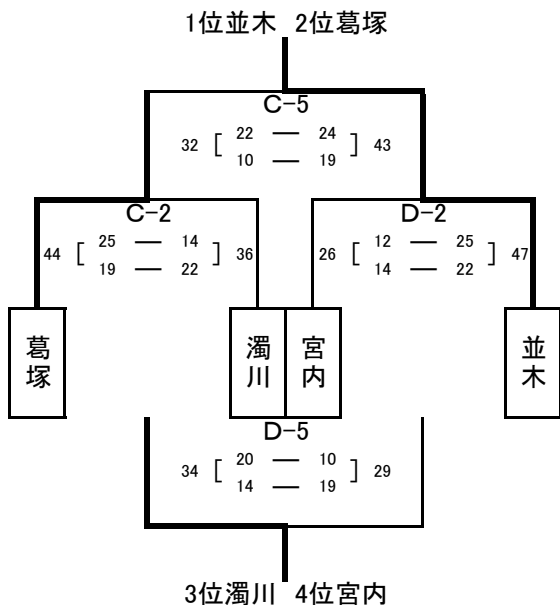

かグループトーナメント戦

